

Monteringsanvisning • Erection Instructions • Aufbauanleitung • Opbouwstructie • Instruction de Montage • Instrucciones de montaje

1

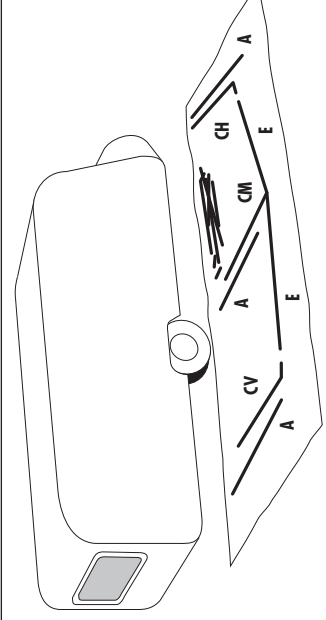

DK/NO: Bred et tæppe ud foran vognen, så snoresele stænger og telt undgår. Strængene samles, og lægges på tæppet, hvor de skal bruges.
GB: Assemble and lay out the frame in its correct position on a carpet or other protective covering.
DE: Sortieren Sie das Gerüst anhand unserer Gerüstpläne. Legen Sie die Stangen jeweils an die Stelle, an der diese später auch benötigt werden.
NL: Alleerst zet u voor een droge ondergrond (bv. Beton Voorinterrijp) waarop u de stakken sortert volgens de frame-tekening. Leg de stakken daar neer waar u ze straks nodig heeft. Controleer de caravanroll op beschadigingen en onregelmatigheden en maak deze schoon.
SE: Lagg ut följmandan framför vagnen, förhindrar att rull och stänger blir smutsiga.
 Montera stängerna och lägg ut dem där de skall användas.
FR: Étalez l'auvent sur le sol le long de votre caravane (côté porte).

2

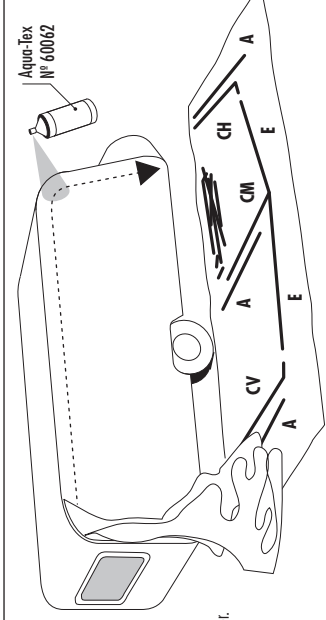

DK/NO: Træk ræklængen i vognskinnen. Sprøjt evt. skinnen med imprægnering (AquaTex), så teltet glider bedre. Kontroller, at teltedækket hælder over jorden, ellers i begge sider. Monter FixOn2 beslag på FixOn-skinnen.
GB: Pull the awning through the channel. To avoid soiling, do not place the canvas on the caravan roof. Check that both sides are level with the ground. Place FixOn2.
DE: Ziehen Sie die Zelthaut vorsichtig in die Vorzeltklemme ein. Beide Seiten des Daches sollten den gleichen Abstand zum Boden haben. Montieren Sie hiernach die FixOn2 Beschläge auf den FixOn-Keder.
NL: Trek nu de voortent door de caravanroll (2 personen, 1 persoon trekt de ander geleid de tent aan het begin van de roll) let erop dat de tent op een schone en droge ondergrond ligt. De tent moet aan beide kanten op een zelfde hoogte van de grond staan.
SE: Dra i tältet i vagnskinnan. Spraya ev. tältkinnan med imprægnering (Aqua Tex) så tältet glider lättare. Kontrollera att tältets höjd över marken är lika på båda sidorna.
FR: Afin de tirer l'auvent à la caravane, insérez le jonc de l'auvent dans le rail de la caravane et frottez le glisseur jusqu' à ce que les extrémités de l'auvent soient à égale distance du sol.

3

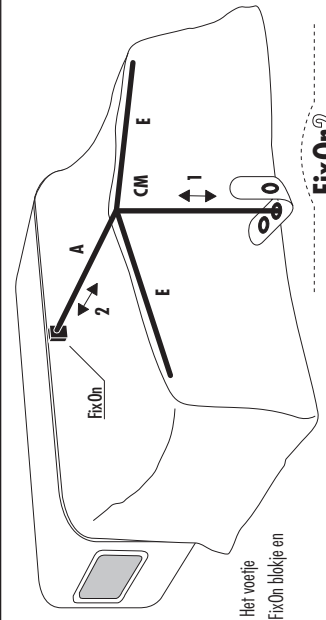

DK/NO: Sæt F-stang i CM-kryds, og rejls CH-benet, med piggen igennem huller i teltet. Monter A-øveliggere i CM-kryds og FixOn, og spænd ud. Sæt CM-ben i reguleringsstrop, og spænd ud.
GB: Raise the CM-cane pole and put the point of the CM-cross through the centre eyelet of the canvas. Place leg in regulator tab. Position the A-cane roof pole in the CM-cross and FixOn and tension.
DE: Stellen Sie das mittlere Bein mit dem CM-Kreuz auf. Den Dom durch die Öse im Dach. Platzieren Sie das Bein in die Regulierungsschnur. Montieren Sie die mittlere A-Dachstange im CM-Kreuz und spannen diese aus.
NL: Plaats nu de middelste stamper met het CM-kruis. De punt van het hoekstuk moet door het oogje in het dak. Het voetje met punt onderaan de stamper moet door één van de gaatjes in het regelroep. De A-dakligger nu plaatsen in het FixOn blokje en bevestigen in het CM-kruis en daarna uitspannen.
SE: Montera Estängarna i CM-kryset, och res CH-benet med piggen ut genom huller i teltet.
FR: Mettre le pied central (CM) dans la languette à œillets de l'auvent puis assembler la tanière centrale du toit (A) au pied CM. Insérez ensuite les tanières latérales (E).

4

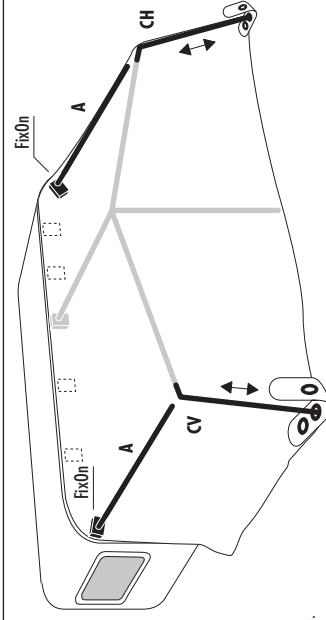

DK/NO: Rejs CV- /CH-ben med piggen og igennem huller i teltet. Monter A-sideøveliggere i CV- /CH-hjørner og FixOn. Sæt benene i reguleringsstropperne, og spænd ud.
GB: Mount CV /CH-cane poles and A-roof poles. Put the point through the corner eyelet and place the leg in the regulator tab. NB: If applicable, position FixOns for AX-poles. (See No. 4)
DE: Montieren Sie die CV- /CH-Eckbeine und die äußeren A-Dachstangen. Den Dom durch die Öse im Dach, platzieren Sie das Bein in die Regulierungsschnur.
NL: Na montage van de Estangen de CV en CH hoekstanders plaatsen met de twee buitenste A-dakliggers. Ook hier de punt van de hoekstukken door het oogje in het dak en de stamper in het regelroep.
SE: Res CV-/CH-benen med piggen ut genom huller i teltet. Montera A-sideöverligarna i CV-/CH-hörnerna och FixOn.
 Ställ benen i reguleringsstropparna, och spänn ut.
FR: Monter les angles droits et gauches. Assemblez les pieds CV et CH avec les tanières latérales (A). Mettre les languettes à œillets.

Monteringsanvisning • Erection Instructions • Aufbauanleitung • Opbouwstructie • Instruction de Montage • Instrucciones de montaje

5

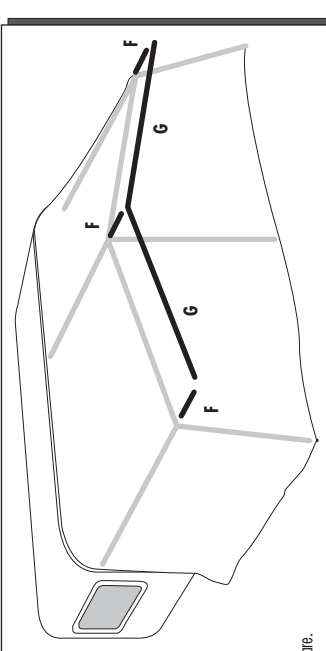

DK/NO: Monter udhængsør (F-rør). Skub G-stænger igennem kanelerne i lodretning, og monter dem på F-rør. Monter AX-øveliggere.
GB: Mount the canopy F-poles and G-poles. Push the G-poles into the canopy sleeves and connect them to the F-poles. Mount AX-poles.
DE: Montieren Sie das Vordach mit F-Stangen und G-Stangen. Schieben Sie die G-Stangen durch die Kanäle, und montieren Sie danach die F-Stangen. Montieren Sie die AX-Stangen.
NL: De korte F-stangen kunnen nu onder de peltuifl geplaatst worden en de G-waarsliggers kunnen door het "kanoelje" in de peltuifl geschoven worden. Vervolgens monteren op de F-stangelijes. Plaats de AX-dakliggers "kanoelje" in de peltuifl geschoven worden.
SE: Montera uthängsörren (F-rör). Skjut i G-stängerna i kanelerna och montera dem på F-rören. Montera AX-överliggare.
FR: Monter les petits tubes de casquette (F) sur le fronton puis fixer les barres de casquette (G).

6

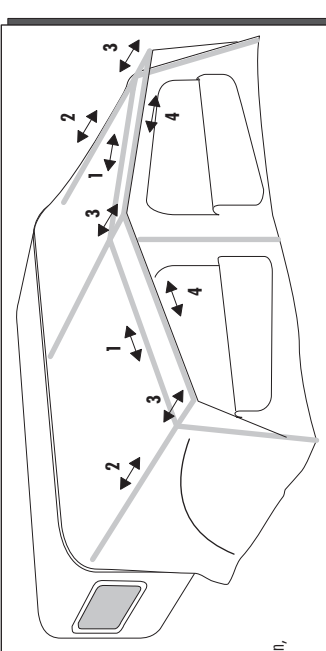

DK/NO: Fronten og gamle lynes ned. 1. Estænger spændes ud. 2. A-øveliggere spændes ud. 3. F-rør spændes ud. 4. G-stænger spændes ud. 5. AX-øveliggere spændes ud.
GB: Slacken front and side panels. Tension poles in the following order: 1. F-poles (front). 2. A-poles (roof). 3. F-poles (canopy). 4. G-poles (canopy). 5. AX-poles (roof).
DE: Die Front-/Seitenwände während des Ausspannens herabrollen. 1. Spannen Sie die Estangen aus (Front). 2. Spannen Sie die Astangen aus (Dach). 3. Spannen Sie die F-Stangen aus (Vordach).
NL: 1. De Estangen (front) spannen, 2. de Astangen (dakliggers) uitspannen, 3. de F-stangen (peltuifl) uitspannen, 4. de Estangen (overslagers peltuifl) uitspannen, 5. de AX-stangen (dakliggers) uitspannen.
 Tijders het uitspannen front en zijden half open ritsen.
SE: Fronten och gamla liggas ner till höften. 1. Estänger ströks ut. 2. A-öveliggare ströks ut. 3. F-rör ströks ut. 4. G-stängler ströks ut. 5. AX-öveliggare ströks ut.
FR: Ouvrir les panneaux de façade et de côté. 1. tendre le fronton (tanières latérales E). 2. tendre la tanière centrale du toit (A). 3. tendre les petits tubes de casquette (F). 4. tendre les barres de casquette (G).

7

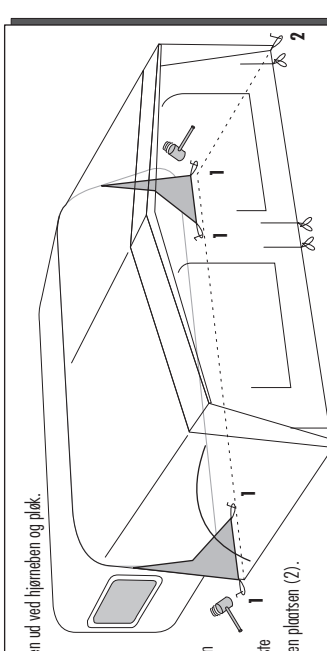

DK/NO: Tilslutningsrekanten rettes ind vandret med jorden. 1. Bøgestre hjørne og trekant plukkes. 2. Strøm gavlen ud ved hjørneben og pluk. Genøg pkt. 1 & 2 i den anden side. Nu kan resten af plukkene slås i (husk at plukke på kryds ved lynfæse!).
GB: Re-zip front and side panels and level the interior gusset with the ground. 1. Peg corners nearest caravan. Peg interior gusset. 2. Tension and peg one side at the corner leg. Repeat on other side.
 Peg the rest of the canvas - crossing rubbers at all zip ends.
DE: Die Unterkante des inneren Ausschlusstrecks muß waagrecht stehen. 1. Häng in der hinteren Ecke und Dreieck einschlagen. 2. Die Seitenwand beim Eckbein ausspannen und Häng einschlagen. Dieses an der anderen Seite wiederholen. Die restlichen Häng einerschlagen (Kreuzen Sie bei allen Reißverschlüssen die Gummischlingen).
NL: 1. De onderkant van de aansluitraek moet zoveel mogelijk horizontaal zijn. Haringen plaatsen bij de achterste hoeken (1). 2. De zijwanden en het front kunnen nu via de hoekstanders strak gespannen worden, ook hier haringen plaatsen (2). Nu de rest van de haringen plaatsen, bij de ritsluitingen moeten de isolief tenubbers kruislings geplaatst worden.
SE: Tillslutningsrekanten ströks vågrätt mot marken. 1. Bakre hörn och trekant fäst i marken. 2. Sträck gaveln vid hörnebenet vid hjörnebenet och fäst i marken. 3. Sträck gaveln vid kryssarna vid dragkedjorna.
 Upprep 1 och 2 i den andra gaveln. Nu kan resten fästas i marken (Kom ihåg att kryssarna vid dragkedjorna).
FR: Fixez les élastiques aux quatre coins de l'auvent puis plantez les piquets d'un côté de l'auvent puis de l'autre côté et enfin les piquets de façade.

8

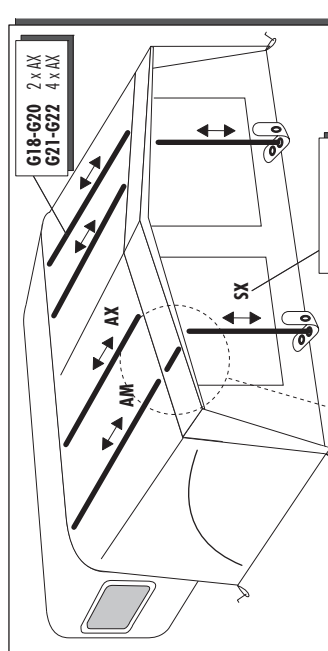

DK/NO: Monter ekstra AX-øveliggere, og stram ud. (G 18-22)
 Monter ekstra SX-ståbeben i reguleringsstrop, og stram ud. (G 19-22)
GB: Larger sizes only. Mount AX-poles and tension. (G 18-22)
DE: Montieren Sie die extra AX-Stangen und spannen Sie diese aus. (G 18-22)
 Montieren Sie die extra SX-Stangen in die Regulierungsschnur und spannen Sie aus. (G 19-22)
NL: Plaats de AX-dakligger en span deze uit. (maat G18-22)
 Plaats de SX-staanders in de regelroepen en span deze uit. (maat G19-22)
SE: Montera extra AX-överliggare och sträck ut. (G18-22).
 Montera extra SX-stöbben i reguleringsstropparna och sträck ut. (G19-22).
FR: Montez les tanières supplémentaires dans les attaches de réglage et tendre (G19-22).
 Montez les tanières supplémentaires dans les attaches de réglage et tendre (G19-22).

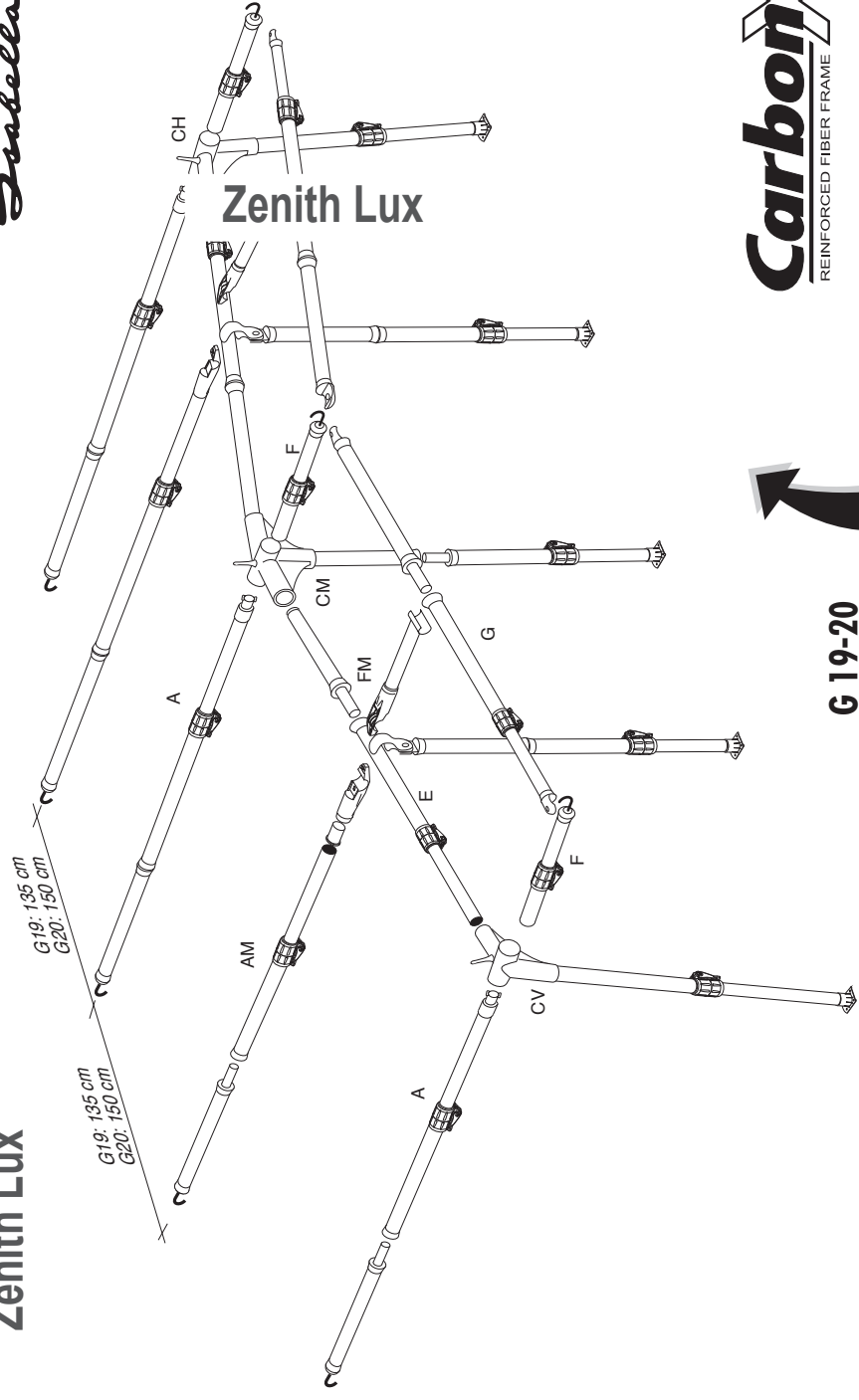

CarbonX
REINFORCED FIBER FRAME

G 19-20

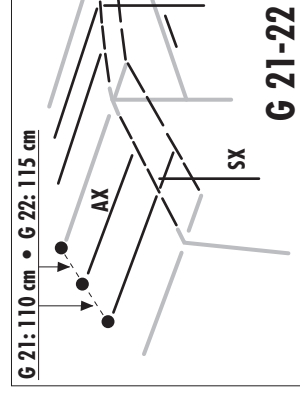
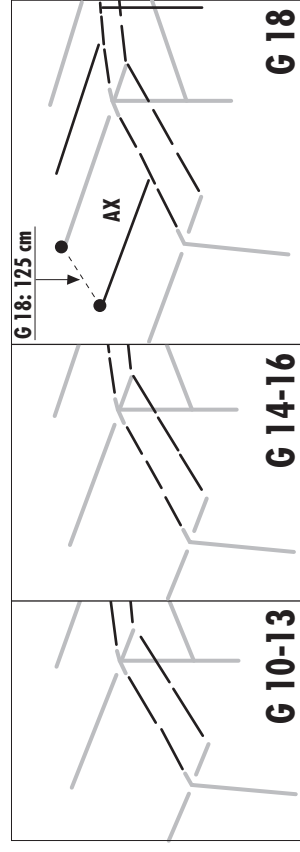

G 18

G 19-20

G 18 G 19-20

G 21-22

Isabella A/S forbeholder sig ret til at foretage forbedringer/ændringer på produkterne, og tager ligeledes forbehold for eventuelle trykfejl.

Isabella A/S forbeholder sig rett til å foreta forbedringer/ændringer på produktene, og tar likeledes forbehold for eventuelle trykfeil.

Isabella A/S reserves the right to make improvements/changes on the products without notice, and can accept no responsibility for discrepancies between this information and subsequent models.

Isabella A/S behält sich das Recht vor, Verbesserungen oder Änderungen an den Produkten vorzunehmen. Eventuelle Druckfehler sind ebenfalls vorbehalten.

Isabella A/S behoudt zich het recht voor om tussentijdse verbeteringen of wijzigingen aan te brengen aan de producten. Voor eventuele drukfouten zijn wij niet aansprakelijk.

Isabella A/S förbehåller sig rätten till ändringar och förbättringar i programmet utan föregående meddelande, och reserverar sig även för eventuella tryckfel.

Isabella A/S se réserve le droit d'apporter des améliorations/modifications aux produits sans notification préalable, et n'est pas responsable des anomalies entre cette information et les modèles suivants.

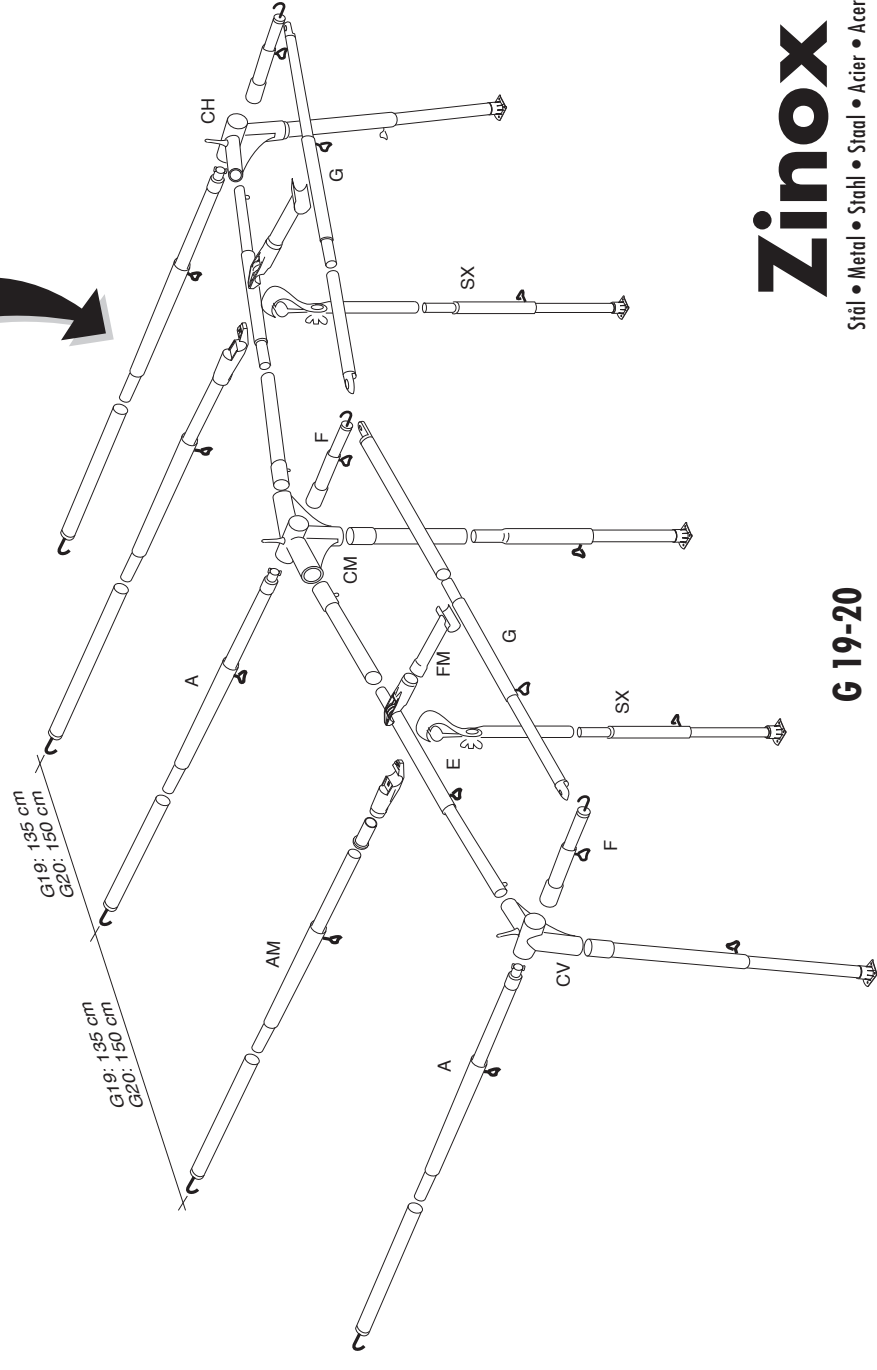

G 19-20

Zinox

Stål • Metal • Stahl • Staal • Acier • Aciro

Steel & Glas Fibre frame made in Denmark by champion production DK 7100